

HOCHWERTIGE GIEBELZELTSYSTEME

Festzeltsysteme in verschiedenen Größen



Unsere Festzeltsysteme und Zeltlandschaften

Merkmale: hochwertige Giebelzeltsysteme in verschiedenen Größen*

* Bei Bedarf können die Zelte in 3m oder 5m Schritten verlängert werden

Montage: Auf- und Abbau erfolgt durch Firma Bank

Bepanung: PVC-beschichtetes Polyestergewebe, schwer entflammbar (DIN 4102)

Zubuchbare Optionen: Schwerlastfußboden, Dömfeldspitze 8 x 6m, Gauben-Apsis 8 x 6m

HINWEIS: Die Seitenfronten können einzeln geöffnet und somit mit weiteren Pagoden- oder Festzelten kombiniert werden.

Festzeltverleih & Partyservice
Ansgar Bank GmbH & Co. Betriebs KG
Otto-Lilienthal-Str. 5
15571 Fürstenwalde/Spree

Fax: 03361 - 711 78 78
Web: www.festzelte-bank.de

Persönlich und Nah

 03361 - 711 78 0

 info@festzelte-bank.de



Festzeltvarianten

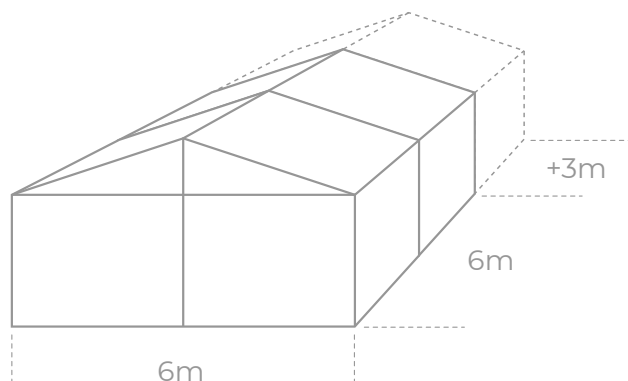

Festzelt 6 x 6m

Breite x Länge*: 6 x 6 m / +3m

- * Binderabstand: 3 Meter
- * Mindestlänge: 6 Meter
- * in 3m Schritten verlängerbar

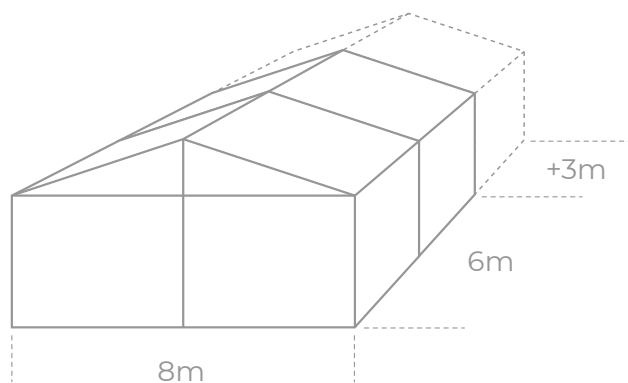

Festzelt 8 x 6m

Breite x Länge*: 8 x 6 m / +3m

- * Binderabstand: 3 Meter
- * Mindestlänge: 6 Meter
- * in 3m Schritten verlängerbar

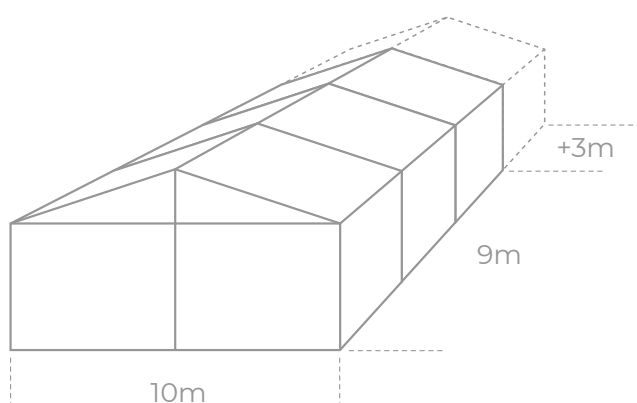

Festzelt 10 x 9m

Breite x Länge*: 10 x 9 m / +3m

- * Binderabstand: 3 Meter
- * Mindestlänge: 9 Meter
- * in 3m Schritten verlängerbar

Festzeltverleih & Partyservice
Ansgar Bank GmbH & Co. Betriebs KG
Otto-Lilienthal-Str. 5
15571 Fürstenwalde/Spree

Fax: 03361 - 711 78 78
Web: www.festzelte-bank.de

Persönlich und Nah

 **03361 - 711 78 0**

 **info@festzelte-bank.de**



HOCHWERTIGE GIEBELZELTSYSTEME

Festzeltvarianten

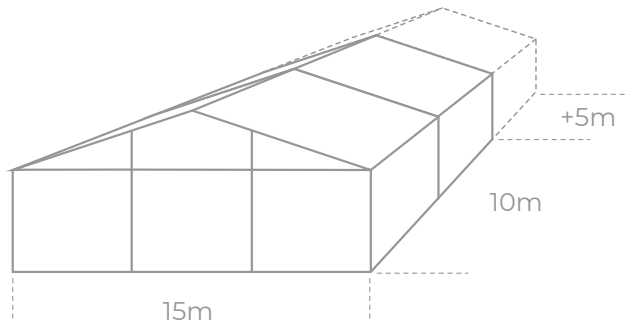

Festzelt 15 x 10m

Breite x Länge*: 15 x 10 m / +5m

* Binderabstand: 5 Meter

* Mindestlänge: 10 Meter

* in 5m Schritten verlängerbar

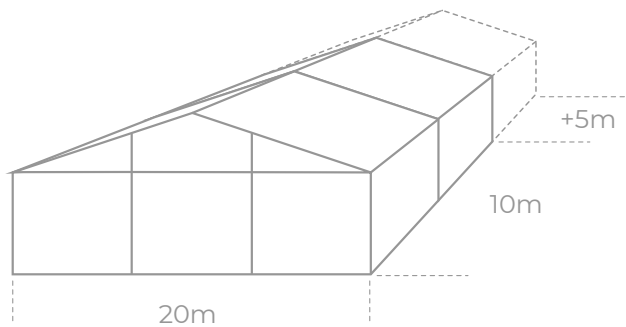

Festzelt 20 x 10m

Breite x Länge*: 20 x 10 m / +5m

* Binderabstand: 5 Meter

* Mindestlänge: 10 Meter

* in 5m Schritten verlängerbar

i

Neben diesen aufgeführten Standardgrößen haben wir viele weitere im Programm.

Festzeltverleih & Partyservice
Ansgar Bank GmbH & Co. Betriebs KG
Otto-Lilienthal-Str. 5
15571 Fürstenwalde/Spree

Fax: 03361 - 711 78 78
Web: www.festzelte-bank.de

Persönlich und Nah

 **03361 - 711 78 0**

 **info@festzelte-bank.de**



Mit Blick auf unterschiedliche Gästezahlen möchten wir Ihnen anhand einiger Festzelt- und Raumkonzepte verschiedene Lösungsbeispiele vorstellen.

Für die Planung und Konzeption passender Lösungen für Veranstaltungen im Festzelt gibt es kein Patentrezept, denn jede Privatfeier oder Firmenveranstaltung ist anders und bspw. abhängig von der Anzahl der Gäste, die Art der Veranstaltung, die Größe der Stellfläche, der Nutzungsdauer und von anderen individuellen Kriterien.

So vielfältig wie die Anforderungen, sind auch die Möglichkeiten mobiler Festzelte. Mittels unterschiedlicher Zeltvarianten, Raumkonzepte und Kombinationen finden wir für jede Veranstaltung eine passende Lösung, denn fast jede Variante kann erweitert, mit anderen kombiniert und/oder individuell nach Ihren Bedürfnissen layoutet werden.

Beispiel mit bis zu 24 Sitzplätzen

Pagode 5 x 5m mit Freiraum für Tanz- oder Cateringbereich

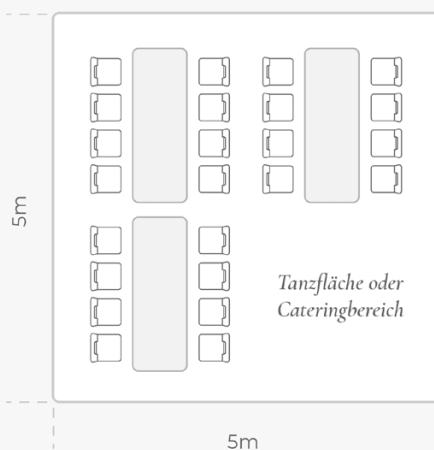

Festzeltverleih & Partyservice
Ansgar Bank GmbH & Co. Betriebs KG
Otto-Lilienthal-Str. 5
15571 Fürstenwalde/Spree

Fax: 03361 - 711 78 78
Web: www.festzelte-bank.de

Persönlich und Nah



03361 - 711 78 0



info@festzelte-bank.de



Beispiel mit bis zu 24 Sitzplätzen

Festzelt 6 x 6m mit Freiraum für Tanz- oder Cateringbereich

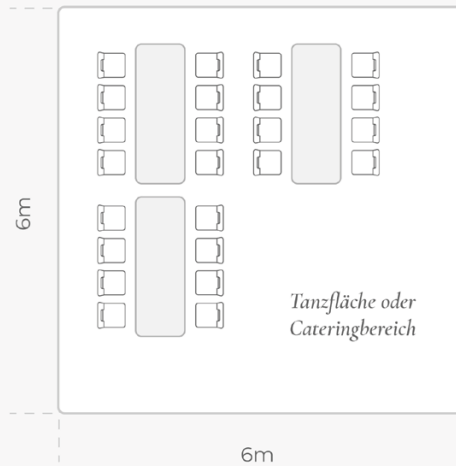

Beispiel mit bis zu 24 Sitzplätzen

Festzelt 6 x 9m mit Freiraum für Tanz- und Cateringbereich

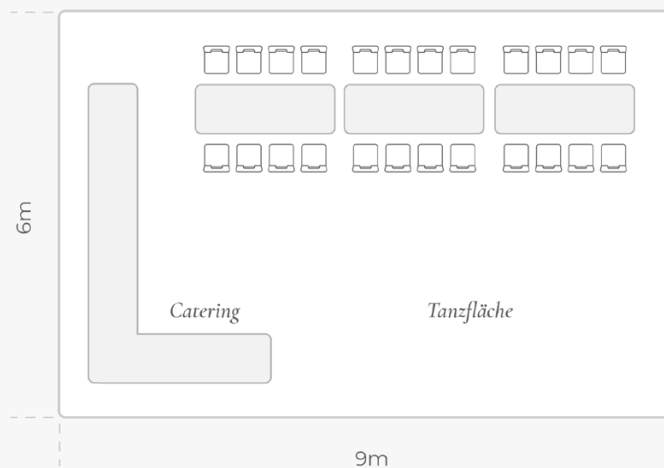

Festzeltverleih & Partyservice
Ansgar Bank GmbH & Co. Betriebs KG
Otto-Lilienthal-Str. 5
15571 Fürstenwalde/Spree

Fax: 03361 - 711 78 78
Web: www.festzelte-bank.de

Persönlich und Nah

 **03361 - 711 78 0**

 **info@festzelte-bank.de**



Beispiel mit bis zu 48 Sitzplätzen

Festzelt 6 x 9m

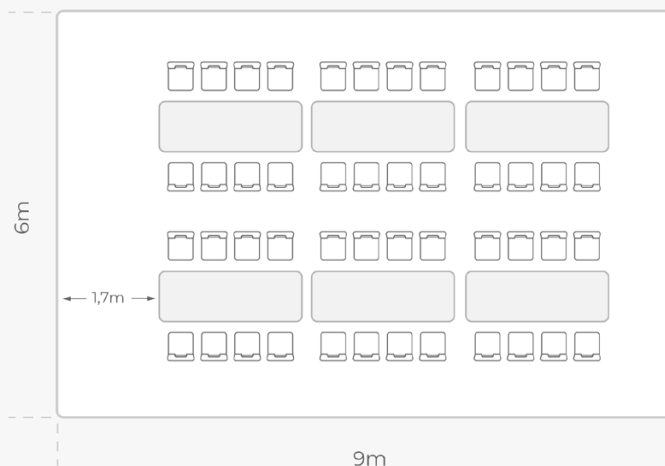

Beispiel mit bis zu 48 Sitzplätzen

Festzelt 8 x 9m mit Freiraum für Tanz- oder Cateringbereich

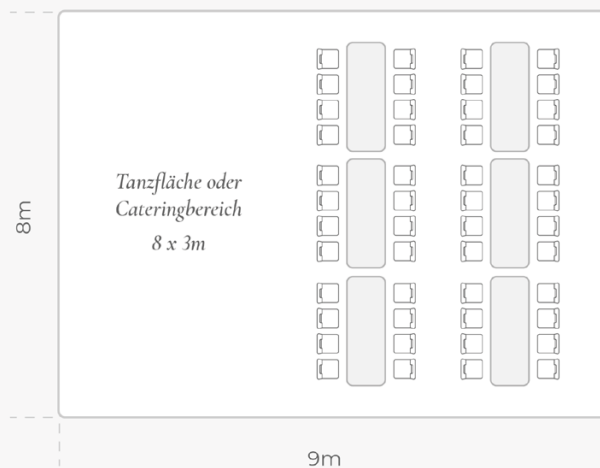

Festzeltverleih & Partyservice
Ansgar Bank GmbH & Co. Betriebs KG
Otto-Lilienthal-Str. 5
15571 Fürstenwalde/Spree

Fax: 03361 - 711 78 78
Web: www.festzelte-bank.de

Persönlich und Nah

 **03361 - 711 78 0**

 **info@festzelte-bank.de**



Beispiel mit bis zu 54 Sitzplätzen

Festzelt 8 x 15m mit Freiraum für Tanz-, Catering- und Tresenbereich

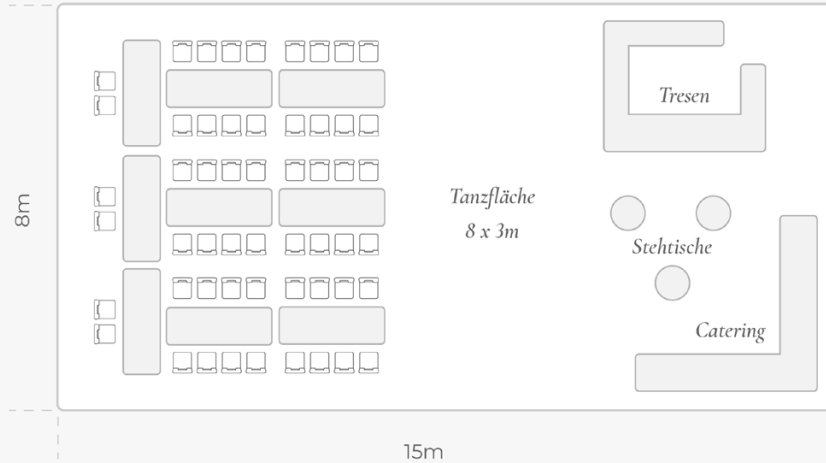

Beispiel mit bis zu 96 Sitzplätzen

Festzelt 8 x 12m

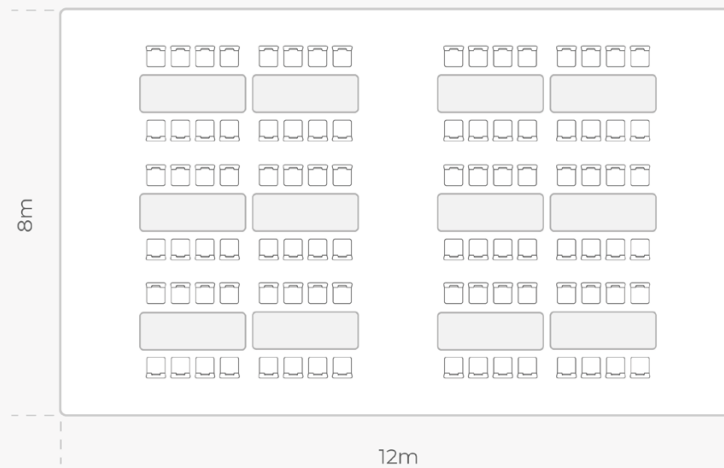

Festzeltverleih & Partyservice
Ansgar Bank GmbH & Co. Betriebs KG
Otto-Lilienthal-Str. 5
15571 Fürstenwalde/Spree

Fax: 03361 - 711 78 78
Web: www.festzelte-bank.de

Persönlich und Nah

 **03361 - 711 78 0**

 **info@festzelte-bank.de**



Beispiel mit bis zu 96 Sitzplätzen

Festzelt 8 x 18m mit Freiraum für Tanz- oder Cateringbereich

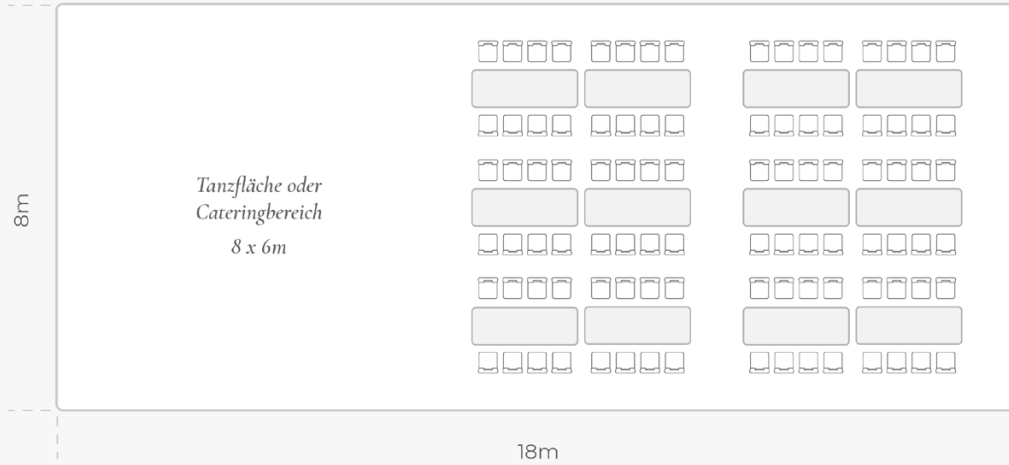

Beispiel mit bis zu 102 Sitzplätzen

Festzelt 8 x 24m mit Freiraum für Tanz-, Catering- und Tresenbereich

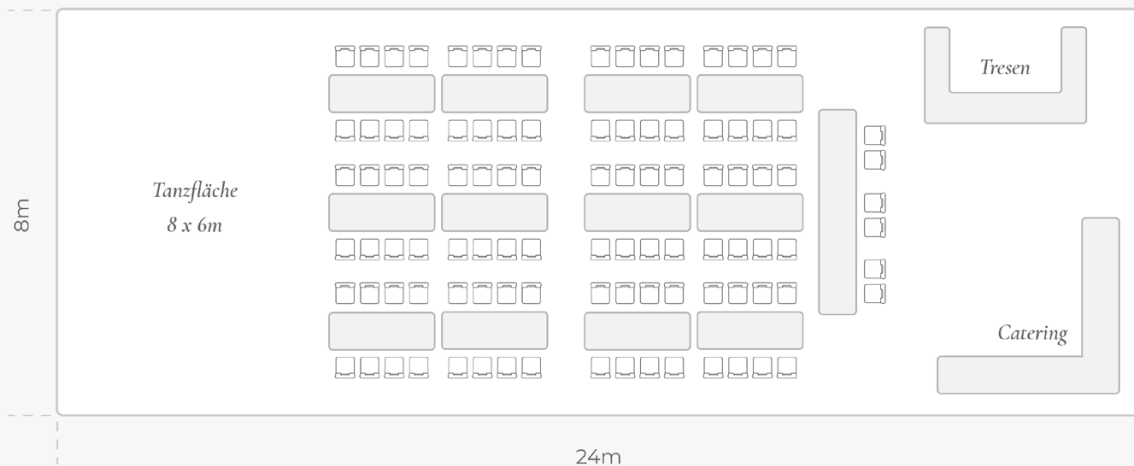

Festzeltverleih & Partyservice
Ansgar Bank GmbH & Co. Betriebs KG
Otto-Lilienthal-Str. 5
15571 Fürstenwalde/Spree

Fax: 03361 - 711 78 78
Web: www.festzelte-bank.de

Persönlich und Nah

 **03361 - 711 78 0**

 **info@festzelte-bank.de**



Beispiel mit bis zu 96 Sitzplätzen

Festzelt 8 x 30m mit Freiraum für Tanz-, Catering- und Tresenbereich

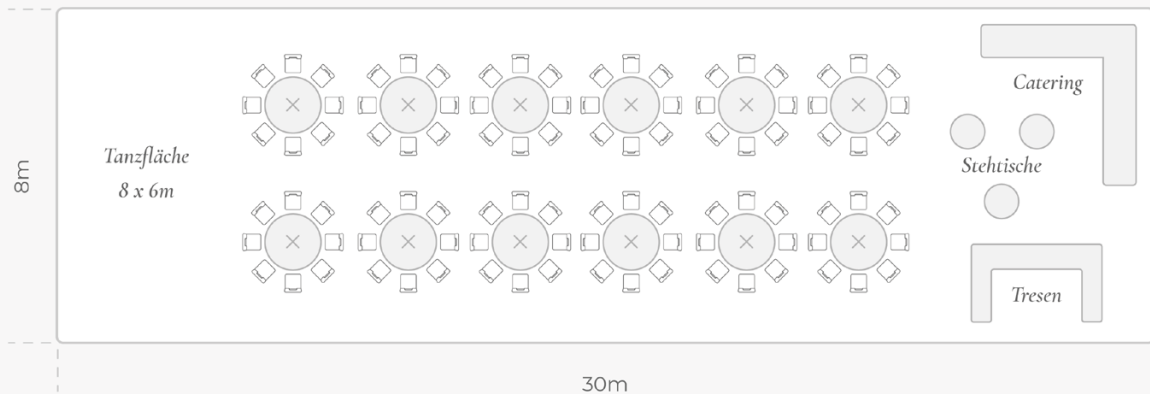

Bei der Konzeption von Veranstaltungen in Festzelten ab einer Größe über 100 Personen haben wir eine Vielzahl an Möglichkeiten. Ein persönliches Gespräch wird Ihnen und uns helfen, eine geeignete Lösung für Ihr Vorhaben zu finden.

Festzeltverleih & Partyservice
Ansgar Bank GmbH & Co. Betriebs KG
Otto-Lilienthal-Str. 5
15571 Fürstenwalde/Spree

Fax: 03361 - 711 78 78
Web: www.festzelte-bank.de

Persönlich und Nah



03361 - 711 78 0



info@festzelte-bank.de

